



Merkner & Söhne

Werksvertretung



Mulchgeräte



- Schlegelmulchgeräte
- Böschungsmäher
- Unterstockmulcher
- Kreismulchgeräte
- Forstmulchgeräte
- Auslegemäher

Produktkatalog



DEMMLER

- ✓ Dreiseitenkipper
- ✓ Muldenkipper
- ✓ Abschiebewagen
- ✓ Zubringerfässer
- ✓ Ballenwagen



VAN LENGERICH

- ✓ Mischwagen
- ✓ Fütterungstechnik
- ✓ Einstreutechnik
- ✓ Weidepflegetechnik
- ✓ Biogastechnik



PEEGON

- ✓ Gülletechnik



REDROCK

- ✓ Silozangen
- ✓ Schneidschaufel
- ✓ Silagegreifer



PERFECT

- ✓ Kreiselmulchgeräte
- ✓ Schlegelmulchgeräte
- ✓ Schlegelhäcksler
- ✓ Reihenkehrer
- ✓ Seitenmulchgeräte
- ✓ Multi Mulcher



AGRIMASTER

- ✓ Mulchgeräte für Brachland, Weide, Obst- und Weinbau



TUCHEL

- ✓ Tichel Trac quattro
- ✓ Kehrmaschinen
- ✓ Handkehrmaschinen
- ✓ Schneeräumschilder



HATZENBICHLER

- ✓ Striegel
- ✓ Hack- und Grünlandtechnik
- ✓ Saatbeetbereitung
- ✓ Stoppelbearbeitungsgeräte
- ✓ Zwischenfruchtsäugeräte
- ✓ Pneumatische Säugeräte
- ✓ Reit- und Golfplatzpflege



HEVA

- ✓ Cambridgewalzen
- ✓ Frontpacker
- ✓ Säkombinationen
- ✓ Bodenbearbeitungsmaschinen
- ✓ Fronthydrauliken



MASCAR

- ✓ Rundballenwickler



WELGER

- ✓ Rudolph Kipper



MANIP

- ✓ Frontlader



TULIP

- ✓ Düngerstreuer
- ✓ Kurzscheibenegen



AGRO*M

- ✓ Grünlandtechnik
- ✓ Gülletechnik
- ✓ Fronthydrauliken
- ✓ Frontladergeräte
- ✓ Bodenbearbeitung
- ✓ Anbaugeräte



I. Schlegelmulchgeräte	Seite 01:	Modell LM3
	Seite 02:	Modell YOYO
	Seite 03:	Modell XB
	Seite 04:	Modell LANGHE
	Seite 05:	Modell KL
	Seite 06:	Modell KA
	Seite 07:	Modell KN
	Seite 08:	Modell RMU
	Seite 09:	Modell RMU – Große Breite –
	Seite 10:	Modell READY R und P
	Seite 11:	Modell READY 49.52 N
	Seite 12:	Modell READY 800-920

II. Schlegelmulchgeräte FRONT / HECK KOMBINIERT Kommunal	Seite 13:	Modell SPIDER
	Seite 14:	Modell K2
	Seite 15:	Modell K2R

III. Schlegelmulchgeräte FRONT / HECK KOMBINIERT Landwirtschaft	Seite 16:	Modell RVL
	Seite 17:	Modell RV SHUTTLE
	Seite 18:	Modell RVM

IV. Böschung- und Variomulchgeräte	Seite 19:	Modell MICRO
	Seite 20:	Modell XL
	Seite 21:	Modell FOX
	Seite 22:	Modell FL
	Seite 23:	Modell FN
	Seite 24:	Modell FA
	Seite 25:	Modell F3
	Seite 26:	Modell F4
	Seite 27:	Modell F

V. Unterstockmulcher	Seite 28:	Modell OLIVIA X – für Heck –
	Seite 29:	Modell OLIVIA X – für Front –
	Seite 30:	Modell OLIVIA G
	Seite 31:	Modell ELP

VI. Kreiselmulchgeräte	Seite 32:	Modell DM
-------------------------------	-----------	------------------

VII. Mulchgeräte mit Aufsammelwanne	Seite 33:	Modell XR
	Seite 34:	Modell REF

VIII. Forstmulchgeräte	Seite 35:	Modell AF
	Seite 36:	Modell AWP
	Seite 37:	Modell AWPS

VIII. Auslegemäher	Seite 38:	Modell GIRAFFE
	Seite 39:	Modell GREEN SHARK
	Seite 40:	Modell SHARK B
	Seite 41:	Modell SHARK B FRONT
	Seite 42:	Modell SHARK R
	Seite 43:	Modell EXPERT SHARK
	Seite 44:	Modell SHARK RH
	Seite 45:	Modell GOLDEN SHARK
	Seite 46:	Modell GOLDEN C
Seite 47:	Modell GOLDEN SHARK ZP	

X. Zubehör	Seite 48:	für Ausleger (Teil I)
	Seite 49:	für Ausleger (Teil II)

XI. Hydraulische Mulchköpfe	Seite 50:	Hydraulische Mulchköpfe
------------------------------------	-----------	--------------------------------

XII. Anbaugabelstapler	Seite 51:	Modell LIFT (Teil I)
	Seite 52:	Modell LIFT (Teil II)

XIII. Feldspritzen und Sprühgeräte	Seite 53:	Feldspritzen und Sprühgeräte
---	-----------	---

AGRIMASTER

Mulchgerät

LM3



Leichtzuges Mulchgerät für Kleintraktoren,
zur Rasen-, Sportplatz- und Landschaftspflege besonders geeignet.

Serienmäßige Ausstattung :

- ✓ Gelenkwelle
- ✓ STARRER ANBAU
- ✓ Y-Messer
- ✓ Laufwalze
- ✓ Getriebe mit Freilauf
- ✓ **verstärktes Getriebe bis 40 PS**

Modell	Arbeitsbreite	Y-Messer	Preis
LM3 100	100 cm	48	1.850,00 €
LM3 130	130 cm	64	2.050,00 €
LM3 150	150 cm	80	2.250,00 €

Zubehör / Mehrpreis :

- ✓ Getriebe 2.000 U/MIN mit Freilauf (GMF) 250,00 €

Vorfracht bei Sammeladung: 150,00 €

AGRIMASTER

Mulchgerät

YOYO



Leichtzuges Mulchgerät für Kleintraktoren, zur Rasen-, Sportplatz- und Landschaftspflege sowie für den Weinbau besonders geeignet.

Serienmäßige Ausstattung :

- ✓ wahlweise Front / Heckanbau
- ✓ Gelenkwelle
- ✓ MECHANISCHE VERSTELLUNG 350 mm
- ✓ Y-Messer
- ✓ Laufwalze
- ✓ integrierte Kufen
- ✓ Getriebe mit Freilauf
- ✓ **verstärktes Getriebe bis 40 PS**

Modell	Arbeitsbreite	Y-Messer	Preis
YOYO 85	85 cm	48	2.150,00 €
YOYO 110	110 cm	56	2.250,00 €
YOYO 130	130 cm	64	2.350,00 €
YOYO 150	150 cm	80	2.450,00 €

Zubehör / Mehrpreis :

- ✓ Hammerschlegel (HAS) 100,00 €
- ✓ hydraulische Seitenverstellung (HSYO) 200,00 €
- ✓ Getriebe 2.000 U/MIN mit Freilauf (GMF) bis 55PS 250,00 €
- ✓ hydraulischer Antrieb (HYYO) 500,00 €

Vorfracht bei Sammelladung: 150,00 €

AGRIMASTER

Mulchgerät

XB



Ideal zur Zerkleinerung von Gras, Reisig und Kiwi.

Serienmäßige Ausstattung :

- ✓ Gelenkwelle
- ✓ MECHANISCHE VERSTELLUNG 350 mm
- ✓ Hammerschlegel
- ✓ Laufwalze
- ✓ integrierte Kufen
- ✓ Getriebe mit Freilauf
- ✓ **verstärktes Getriebe bis 50 PS**

Modell	Arbeitsbreite	Hammerschlegel	Preis
XB 110	110 cm	16	2.450,00 €
XB 130	130 cm	16	2.550,00 €
XB 130 SUPER	130 cm	16	2.600,00 €
XB 150	150 cm	24	2.750,00 €
XB 150 SUPER	150 cm	24	2.800,00 €
XB 180	180 cm	24	2.850,00 €
XB 180 SUPER	180 cm	24	2.900,00 €

Zubehör / Mehrpreis :

- ✓ hydraulische Seitenverstellung (HSXB) 200,00 €
- ✓ Frontanbau (nicht bei Modell Super) (FAXB) 180,00 €
- ✓ Frontanbau mit Parallelogramm (nicht bei Modell Super) (FAPXB) 900,00 €
- ✓ Getriebe 2.000 U/MIN mit Freilauf (GMF) bis 60 PS 250,00 €
- ✓ hydraulischer Antrieb (HYXB) 550,00 €

Vorfracht bei Sammelladung: 150,00 €

AGRIMASTER

Mulchgerät

LANGHE



Ideal für schmale Traktoren in Weinbergen.

Serienmäßige Ausstattung :

- ✓ Gelenkwelle
- ✓ MECHANISCHE VERSTELLUNG
- ✓ Hammerschlegel
- ✓ Laufwalze 140 Ø
- ✓ gezahnte Gegenschneide
- ✓ Getriebe mit Freilauf
- ✓ **verstärktes Getriebe bis 70 PS**

Modell	Arbeitsbreite	Hammerschlegel	Preis
LANGHE 110	110 cm	16	2.650,00 €
LANGHE 120	120 cm	16	2.750,00 €
LANGHE 135	135 cm	16	2.800,00 €
LANGHE 145	145 cm	20	2.900,00 €
LANGHE 155	155 cm	24	2.990,00 €

Zubehör / Mehrpreis :

- ✓ Rebrechen Satz (**RLANGHE**) 150,00 €
- ✓ hydraulische Seitenverstellung (**HSLANGHE**) 165,00 €

Vorfracht bei Sammelladung: 150,00 €

AGRIMASTER

Mulchgerät

KL



Ideal zur Zerkleinerung von Gras, Reisig, Kiwi und Weidepflege.

Serienmäßige Ausstattung :

- ✓ Gelenkwelle
- ✓ STARRER ANBAU
- ✓ Laufwalze 140 Ø
- ✓ Hammerschlegel
- ✓ Gegenschneide
- ✓ Getriebe mit Freilauf
- ✓ lange Haube – Ablage hinter der Walze
- ✓ **verstärktes Getriebe bis 70 PS**
- ✓ **verstärktes Getriebe bis 80 PS für SW Modelle**

Modell	Arbeitsbreite	Hammerschlegel	Preis
KL 085	085 cm	12	2.700,00 €
KL 100	100 cm	12	2.800,00 €
KL 115	115 cm	16	2.900,00 €
KL 130	130 cm	16	3.000,00 €
KL 145	145 cm	20	3.100,00 €
KL 160 SW SUPER	160 cm	24	3.200,00 €
KL 175 SW SUPER	175 cm	28	3.300,00 €
KL 190 SW SUPER	190 cm	28	3.400,00 €
KL 210 SW SUPER	210 cm	28	3.600,00 €
KL 225 SW SUPER	225 cm	32	3.800,00 €
KL 250 SW SUPER	250 cm	40	4.000,00 €
KL 270 SW SUPER	270 cm	40	4.100,00 €

Zubehör / Mehrpreis :

- ✓ mechanische Seitenverstellung (MSKL) 250,00 €
- ✓ hydraulische Seitenverstellung (HSKL) 500,00 €
- ✓ seitliche Kufen (KKL) 150,00 €
- ✓ Frontanbau (FKL) 450,00 €
- ✓ Räder starr anstatt der Laufwalze (RKL) 290,00 €
- ✓ Unterstockmulcher (USTM) 1.800,00 €

Vorfracht bei Sammelladung: 150,00 €

AGRIMASTER

Mulchgerät

KA



Ideal zur Zerkleinerung von Gras, Mais, Sonnenblumen
und Holz von mittlerer Größe.

Serienmäßige Ausstattung :

- ✓ verstellbare Auswurfhaube
- ✓ Gelenkwelle
- ✓ STARRER ANBAU
- ✓ Laufwalze 140 / 194 Ø
- ✓ schwere Hammerschlegel
- ✓ Gegenschneide
- ✓ Getriebe mit Freilauf
- ✓ **verstärktes Getriebe bis 110 PS**
- ✓ **verstärktes Getriebe bis 130 PS für Modell KA 280 und KA 320**
- ✓ **verstärktes Getriebe bis 220 PS für Modell KA 400 S**

Modell	Arbeitsbreite	Hammerschlegel	Preis
KA 085	085 cm	8	2.950,00 €
KA 125	125 cm	12	3.350,00 €
KA 150	150 cm	12	3.650,00 €
KA 175	175 cm	16	3.850,00 €
KA 200	200 cm	20	4.100,00 €
KA 225	225 cm	20	4.300,00 €
KA 260	260 cm	24	4.950,00 €
KA 280	280 cm	32	5.500,00 €
KA 320	320 cm	32	6.200,00 €
KA 400 S	400 cm	48	9.900,00 €

Zubehör / Mehrpreis :

- ✓ mechanische Seitenverstellung (MSKA) 250,00 €
- ✓ hydraulische Seitenverstellung (HSKA) 500,00 €
- ✓ seitliche Kufen (KKA) 150,00 €
- ✓ verstärkte Laufwalze 194 Ø (ab KA 280 Serie) (VL194) 220,00 €
- ✓ lenkbare Räder 180° (RKA) 350,00 €

Vorfracht bei Sammelladung: 150,00 €

AGRIMASTER

Mulchgerät

KN



Ideal zur Zerkleinerung von höheren Beständen wie Gras, Weideflächen und Gestrüpp.
In Obstplantagen und Maisfeldern ebenfalls gut einsetzbar.
Durch die Ablage des gehäckselten Gutes hinter der Walze ist eine optimale Verteilung und Zersetzung gegeben.

Serienmäßige Ausstattung :

- ✓ verlängerte Auswurfhaube
- ✓ Gelenkwelle
- ✓ STARRER ANBAU
- ✓ schwere Laufwalze 194 Ø
- ✓ schwere Hammerschlegel
- ✓ Gegenschneide
- ✓ Getriebe mit Freilauf
- ✓ **verstärktes Getriebe bis 110 PS**

Modell	Arbeitsbreite	Hammerschlegel	Preis
KN 150	150 cm	12	3.500,00 €
KN 175	175 cm	16	3.700,00 €
KN 200	200 cm	20	3.900,00 €
KN 225	225 cm	20	4.100,00 €
KN 240	240 cm	22	4.300,00 €
KN 260	260 cm	24	4.600,00 €
KN 280	280 cm	24	4.900,00 €

Zubehör / Mehrpreis :

- ✓ mechanische Seitenverstellung (MSKN) 250,00 €
- ✓ hydraulische Seitenverstellung (HSKN) 500,00 €
- ✓ seitliche Kufen (KKN) 150,00 €

Vorfracht bei Sammelladung: 150,00 €

AGRIMASTER

Universal Mulchgerät

RMU



Ideal für Gras, Stroh, Mais, Rüben, Tabak, Kartoffellaub,
Artischocken, Baumwolle, Holz und Brachland.

Serienmäßige Ausstattung :

- ✓ verstellbare Auswurphaube
- ✓ Gelenkwelle
- ✓ STARRER ANBAU
- ✓ Laufwalze 194 Ø
- ✓ Hammerschlegel
- ✓ Gegenschneide
- ✓ Getriebe mit Freilauf
- ✓ **verstärktes Getriebe bis 130 PS**
- ✓ **Getriebe 1.000 U/MIN bis 254 PS für GL Modelle**

Modell	Arbeitsbreite	Hammerschlegel	Preis
RMU 125	125 cm	12	3.600,00 €
RMU 140	140 cm	16	4.000,00 €
RMU 160	160 cm	16	4.400,00 €
RMU 200	200 cm	20	4.700,00 €
RMU 230	230 cm	24	5.100,00 €
RMU 260	260 cm	28	5.600,00 €
RMU 280	280 cm	32	6.000,00 €
RMU GL 290	290 cm	32	7.900,00 €
RMU GL 320	320 cm	32	8.700,00 €
RMU GL 400	400 cm	48	15.700,00 €

Zubehör / Mehrpreis :

- ✓ mechanische Seitenverstellung (**MSRMU**) 250,00 €
- ✓ hydraulische Seitenverstellung (**HSRMU**) 500,00 €
- ✓ seitliche Kufen (**KRMU**) 280,00 €
- ✓ lenkbare Räder 180° (**RRMU**) 950,00 €

Vorfracht bei Sammelladung:

150,00 €

AGRIMASTER

Universal Mulchgerät

RMU

- Große Breite -



Ideal für Großflächen, Gras, Stroh, Mais, Rüben, Tabak, Baumwolle usw.

Serienmäßige Ausstattung :

- ✓ Gelenkwelle
- ✓ Getriebe mit Freilauf
- ✓ verstellbare Auswurfhaube
- ✓ gezahnte Gegenschneide
- ✓ 2 Schwenkräder 10.0/75.15 (RMU 420 S, RMU 580 S)
- ✓ 4 Schwenkräder 10.0/75.15 (RMU 720 S, COTTON 8000)
- ✓ **verstärktes Getriebe bis 254 PS**

Modell	Arbeitsbreite	Preis
RMU 400 R	400 cm	15.900,00 €
RMU 420 S	423 cm	19.800,00 €
RMU 480 S	582 cm	25.000,00 €
RMU 720 S	720 cm	29.900,00 €
COTTON 8000	805 cm	36.900,00 €

Zubehör / Mehrpreis :

- ✓ 2 Schwenkräder für Modell RMU 400 R (**2RRMU400R**) 1.400,00 €
- ✓ 4 Schwenkräder für Modell RMU 400 R (**4RRMU400R**) 2.800,00 €
- ✓ Schwenkräder 400/60-15.5 (**SRRMU**) 600,00 €
- ✓ Laufwalze 273 Ø für Modell RMU 400 R (**WRMU400R**) 1.700,00 €
- ✓ Transportsatz (Zugstange + 2 Räder) (**TSRMU**) 2.450,00 €

Vorfracht bei Sammelladung: 300,00 €

AGRIMASTER

Klappbares Mulchgerät

READY R

READY P



Die ideale Maschine für Großbetriebe und Lohnunternehmer.
Für Gras, Stroh, Mais, Rüben, Tabak, Holz, Baumwolle usw.

Serienmäßige Ausstattung :

- ✓ Gelenkwelle
- ✓ Getriebe mit Freilauf
- ✓ Dreipunktanbau
- ✓ Laufwalze 194 Ø
- ✓ **verstärktes Getriebe 1.000 U/MIN bis 254 PS**

Modell	Arbeitsbreite	Hammerschlegel	Preis
READY R 460	460 cm	52	19.900,00 €
READY R 520	520 cm	60	21.500,00 €
READY R 560	560 cm	68	22.500,00 €

Modell	Arbeitsbreite	3 - fach Messer	Preis
READY P 520	520 cm	144	19.000,00 €
READY P 560 S	560 cm	192	20.000,00 €
READY P 600 S	600 cm	192	20.900,00 €
READY P 640 S	640 cm	192	21.900,00 €

Zubehör / Mehrpreis :

- ✓ Schwenkräder 180 ° (SR) 200,00 €
- ✓ Pivoträder 360 ° (PR) 1.300,00 €

Vorfracht bei Sammelladung: 300,00 €

AGRIMASTER

Klappbares Mulchgerät

READY 49.52 N

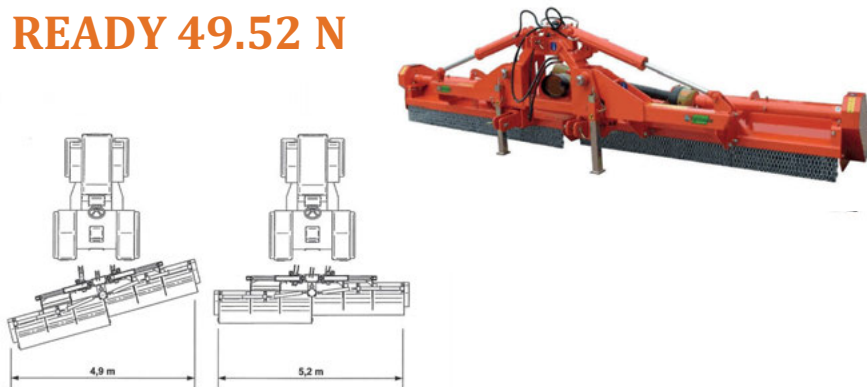

Die ideale Maschine für Großbetriebe und Lohnunternehmer.
Für Gras, Stroh, Mais, Rüben, Tabak, Holz, Baumwolle usw.

Serienmäßige Ausstattung :

- ✓ Gelenkwelle
- ✓ Getriebe mit Freilauf
- ✓ Hammerschlegel
- ✓ Druckluftspeicher
- ✓ Dreipunktbau
- ✓ Laufwalze 194 Ø

Modell	Arbeitsbreite	Preis
READY 49.52 N	520 cm	17.500,00 €

Vorfracht bei Sammelladung: 300,00 €

AGRIMASTER

Klappbares Mulchgerät

READY 800-920



Die ideale Maschine für Großbetriebe und Lohnunternehmer.
Für Gras, Stroh, Mais, Rüben, Tabak, Holz, Baumwolle usw.

Serienmäßige Ausstattung :

- ✓ Gelenkwelle
- ✓ Getriebe mit Freilauf
- ✓ hydraulische Verstellung für Frontmaschine
- ✓ Hammerschlegel
- ✓ Druckluftspeicher
- ✓ höhenverstellbare Kufen
- ✓ Dreipunktanbau
- ✓ verstärkte Laufwalze 194 Ø

Modell	Arbeitsbreite	Preis
READY 800	3 x 280 cm	29.900,00 €
READY 920	2 x 280 cm x 1 x 3,20 cm	30.900,00 €

Vorfracht bei Sammelladung: 300,00 €

AGRIMASTER

Frontmulchgerät

SPIDER



Geeignet für Klein- und Kommunaltraktoren mit Zwei- oder Dreipunktanbau.
Zur Gras-, Rasen- und Landschaftspflege.

Serienmäßige Ausstattung :

- ✓ Gelenkwelle
- ✓ Zweipunktanbau passend zu John Deere
- ✓ 3-fach Y-Messer
- ✓ Laufwalze 140 Ø
- ✓ Frontpivoträder (360° drehbar)

Modell	Arbeitsbreite	Preis
SPIDER 130	130 cm	3.700,00 €
SPIDER 150	150 cm	3.900,00 €
SPIDER 180	180 cm	4.000,00 €

Zubehör / Mehrpreis :

- ✓ ab Werk Dreipunktanbau statt Zweipunktanbau (DPA) 250,00 €
- ✓ zusätzlich Dreipunktanbausatz (incl. Zweipunktanbau) (DPAS) 380,00 €
- ✓ Parallelogramm (PG) 1.400,00 €
- ✓ hydraulischer Antrieb (HYSP) 900,00 €
- ✓ VL = Vertikutiermesser (VLM) 100,00 €

Vorfracht bei Sammelladung: 150,00 €

AGRIMASTER FRONTMULCHGERÄT K2



Ideal für Frontanbau mit hydraulischem Antrieb.
Zur Zerkleinerung von Gras, Riesig, Kiwi usw. geeignet.

Serienmäßige Ausstattung :

- ✓ Gelenkwelle
- ✓ MECHANISCHE VERSTELLUNG
- ✓ Hammerschlegel
- ✓ Höhenverstellbare Kufen-Walzengruppe
- ✓ gezahnte Gegenschneide
- ✓ Getriebe mit Freilauf
- ✓ **verstärktes Getriebe bis 70 PS**

Modell	Arbeitsbreite	Hammerschlegel	Preis
K2 160	160 cm	24	3.500,00 €
K2 190	190 cm	28	3.800,00 €
K2 210	210 cm	28	4.200,00 €
K2 225	225 cm	32	4.500,00 €

Zubehör / Mehrpreis :

- ✓ hydraulische Seitenverstellung (HSK2) 180,00 €
- ✓ hydraulischer Antrieb mit Getriebemotor (HAK2) 950,00 €
- ✓ Getriebe 2.000 U/MIN (GOFK2) 350,00 €

Vorfracht bei Sammelladung: 150,00 €

AGRIMASTER Heck-Front Mulchgerät K2R



Ideal für Anwendungen in kleinen Obstgärten und Weinbergen,
eignet sich zum Zerkleinern von Gras, Reisig, Kiwi und Schnittholz.

Serienmäßige Ausstattung :

- ✓ Laufwalze
- ✓ Hammerschlegel
- ✓ MECHANISCHE VERSTELLUNG
- ✓ Gelenkwelle
- ✓ Getriebe mit Freilauf

Modell	Arbeitsbreite	Hammerschlegel	Preis
K2R 135	135 cm	16	3.200,00 €
K2R 155	155 cm	24	3.400,00 €

Zubehör / Mehrpreis :

- ✓ hydraulische Seitenverstellung (HSK2R) 300,00 €
- ✓ Doppelbock (DB) 400,00 €
- ✓ Getriebe 2.000 U/MIN mit Freilauf (GMFK2R) 300,00 €

Vorfracht bei Sammelladung: 150,00 €

AGRIMASTER

Heck-Front Mulchgerät

RVL



Ideal zur Zerkleinerung von Gras, kleinem Rebholz und Reisig ausgelegt.

Serienmäßige Ausstattung :

- ✓ Gelenkwelle
- ✓ Dreipunkt-Doppelbock für Front- und Heckanbau
- ✓ 1.000 U/MIN Getriebe mit Freilauf
- ✓ MECHANISCHE VERSTELLUNG
- ✓ Hammerschlegel
- ✓ Gegenschneide
- ✓ Laufwalze 140 Ø
- ✓ **verstärktes Getriebe bis 80 PS**

Modell	Arbeitsbreite	Hammerschlegel	Preis
RVL 160	160 cm	24	3.850,00 €
RVL 190	190 cm	28	4.050,00 €
RVL 225	225 cm	32	4.350,00 €
RVL 250	250 cm	40	4.850,00 €

Zubehör / Mehrpreis :

- ✓ hydraulische Seitenverstellung (**HSRVL**) 250,00 €
- ✓ seitliche Kufen (**KRVL**) 200,00 €

Vorfracht bei Sammelladung: 150,00 €

AGRIMASTER

Heck-Front Mulchgerät RV SHUTTLE



Ideal für Gras, Stroh, Holz für die Forstwirtschaft und Weidepflege.

Serienmäßige Ausstattung :

- ✓ Gelenkwelle
- ✓ Dreipunkt-Doppelbock für Front- und Heckanbau
- ✓ 1.000 U/MIN Getriebe mit Freilauf
- ✓ MECHANISCHE VERSTELLUNG
- ✓ schwere Hammerschlegel
- ✓ Gegenschneide
- ✓ Laufwalze 194 Ø
- ✓ **verstärktes Getriebe bis 150 PS**

Modell	Arbeitsbreite	Hammerschlegel	Preis
RV 125	125 cm	12	4.300,00 €
RV 150	150 cm	12	4.500,00 €
RV 175	175 cm	16	4.800,00 €
RV 200	200 cm	20	5.000,00 €
RV 230	230 cm	20	5.600,00 €
RV 260	260 cm	24	6.100,00 €
RV 280	280 cm	32	6.400,00 €
RV 320	320 cm	32	6.900,00 €

Zubehör / Mehrpreis :

- ✓ hydraulische Seitenverstellung (HSRV) 250,00 €
- ✓ seitliche Kufen (geschraubt, schwer) (KRV) 330,00 €

Vorfracht bei Sammelladung: 150,00 €

AGRIMASTER

Heck-Front Mulchgerät

RVM



Ideal zur Zerkleinerung von Gras, bis zu ca. 7 cm dicken Ästen
und für Unterholzsäuberung ausgelegt.

Serienmäßige Ausstattung :

- ✓ Gelenkwelle
- ✓ Dreipunkt-Doppelbock für Front- und Heckanbau
- ✓ 1.000 U/MIN Getriebe mit Freilauf
- ✓ HYDRAULISCHE VERSTELLUNG
- ✓ Hammerschlegel
- ✓ Gegenschneide
- ✓ Laufwalze 273 Ø
- ✓ höhenverstellbare Kufen
- ✓ automatischer Riemenspanner
- ✓ **verstärktes Getriebe bis 230 PS**

Modell	Arbeitsbreite	Hammerschlegel	Preis
RVM 260	260 cm	28	10.500,00 €
RVM 290	290 cm	32	11.500,00 €
RVM 320	320 cm	32	12.500,00 €

Vorfracht bei Sammelladung: 150,00 €

AGRIMASTER

Mulchgerät

MICRO



Ideal für schmale Traktoren mit vielen Möglichkeiten:
vom traditionellen Flächenmulchen zur Pflege von Rändern, Gräben
und Böschungen für die Umweltpflege.

Serienmäßige Ausstattung :

- ✓ Gelenkwelle
- ✓ Laufwalze 140 Ø mit Abstreifer
- ✓ Hammerschlegel
- ✓ Getriebe mit Freilauf
- ✓ selbstfeinsteuerndes Gelenk
- ✓ **verstärktes Getriebe bis 40 PS**

Modell	Arbeitsbreite	Hammerschlegel	Preis
MICRO 110	110 cm	28	3.600,00 €
MICRO 130	130 cm	32	3.800,00 €
MICRO 150	150 cm	40	3.900,00 €

Zubehör / Mehrpreis :

- ✓ 2 Hebel Steuerblock mit Bowdenzugfernbedienung (STB) 500,00 €
- ✓ Druckluftspeicher (DL) 300,00 €
- ✓ Weitwinkelgelenkwelle (WWGW) 400,00 €

Vorfracht bei Sammelladung: 150,00 €

AGRIMASTER

Seitenmulchgerät

XL



Ideal für schmale Traktoren mit vielen Möglichkeiten:
vom traditionellen Flächenmulchen zur Pflege von Rändern, Gräben
und Böschungen für die Umweltpflege.

Serienmäßige Ausstattung :

- ✓ Gelenkwelle
- ✓ Laufwalze mit Abstreifer
- ✓ seitliche Kufen
- ✓ Hammerschlegel
- ✓ Getriebe mit Freilauf
- ✓ **verstärktes Getriebe bis 65 PS**

Modell	Arbeitsbreite	Hammerschlegel	Preis
XL 110	110 cm	16	4.150,00 €
XL 130	130 cm	16	4.250,00 €
XL 150	150 cm	24	4.450,00 €
XL 180	180 cm	24	4.650,00 €

Zubehör / Mehrpreis :

- ✓ 2 Hebel Steuerblock mit Bowdenzugfernbedienung (STB) 700,00 €
- ✓ Druckluftspeicher (DL) 600,00 €
- ✓ Weitwinkelgelenkwelle (WWGW) 700,00 €
- ✓ selbstfeinsteuerndes Gelenk (SG) 500,00 €
- ✓ **Typ XZL** mit aussemliegenden Getriebe 500,00 €

Vorfracht bei Sammelladung: 150,00 €

AGRIMASTER

Seitenmulchgerät

FOX



Ideal für zahlreiche Anwendungen, vom traditionellen Flächenmulchen zur Pflege von Rändern, Gräben und Böschungen für die Umweltpflege.

Serienmäßige Ausstattung :

- ✓ Gelenkwelle
- ✓ Laufwalze 140 Ø mit Abstreifer
- ✓ seitliche Kufen
- ✓ Hammerschlegel
- ✓ Getriebe mit Freilauf
- ✓ **verstärktes Getriebe bis 90 PS**

Modell	Arbeitsbreite	Hammerschlegel	Preis
FOX 145	145 cm	20	5.000,00 €
FOX 160 Super	160 cm	24	5.150,00 €
FOX 175 Super	175 cm	28	5.300,00 €
FOX 190 Super	190 cm	28	5.400,00 €
FOX 210 Super	210 cm	28	5.550,00 €
FOX 225 Super	225 cm	32	5.700,00 €

Zubehör / Mehrpreis :

- ✓ 2 Hebel Steuerblock mit Bowdenzugfernbedienung (STB) 600,00 €
- ✓ Druckluftspeicher (DL) 300,00 €
- ✓ verstärkte Laufwalze 194 Ø (LW) 200,00 €
- ✓ Weitwinkelgelenkwelle (WWGW) 350,00 €
- ✓ selbstfeinsteuerndes Gelenk (SG) 500,00 €

Vorfracht bei Sammelladung: 150,00 €

AGRIMASTER

Seitenmulchgerät

FL



Ideal für zahlreiche Anwendungen, vom traditionellen Flächenmulchen zur Pflege von Rändern, Gräben und Böschungen für die Umweltpflege.

Serienmäßige Ausstattung :

- ✓ Gelenkwelle
- ✓ Laufwalze mit Abstreifer
- ✓ seitliche Kufen
- ✓ Hammerschlegel
- ✓ Getriebe mit Freilauf
- ✓ mit Anfahrssicherung
- ✓ **verstärktes Getriebe bis 95 PS**

Modell	Arbeitsbreite	Hammerschlegel	Preis
FL 145	145 cm	20	5.350,00 €
FL 160 Super	160 cm	24	5.550,00 €
FL 190 Super	190 cm	28	5.750,00 €
FL 210 Super	190 cm	28	5.950,00 €
FL 225 Super	225 cm	32	6.550,00 €
FL 250 Super	250 cm	40	6.950,00 €

Zubehör / Mehrpreis :

- ✓ 2 Hebel Steuerblock mit Bowdenzugfernbedienung (STB) 700,00 €
- ✓ Druckluftspeicher (DL) 500,00 €
- ✓ verstärkte Laufwalze 194 Ø (LW) 200,00 €
- ✓ Weitwinkelgelenkwelle (WWGW) 700,00 €
- ✓ links ausschwenkbar (LA) 300,00 €
- ✓ selbstfeinsteuerndes Gelenk (SG) 450,00 €
- ✓ **Typ FZL mit aussemliegenden Getriebe** 700,00 €

Vorfracht bei Sammeladung:

150,00 €

AGRIMASTER Seitenmulchgerät FN



Ideal für zahlreiche Anwendungen, vom traditionellen Flächenmulchen zur Pflege von Rändern, Gräben und Böschungen für die Umweltpflege.

Serienmäßige Ausstattung :

- ✓ schwere Ausführung mit verstärktem Getriebe mit Freilauf
- ✓ Gelenkwelle
- ✓ verstärkte Laufwalze 194 Ø mit Abstreifer
- ✓ seitliche Kufen
- ✓ Hammerschlegel
- ✓ Gegenschneide
- ✓ Modell FN 280 nicht nach unten schwenkbar
- ✓ **verstärktes Getriebe bis 130 PS**
- ✓ **verstärktes Getriebe bis 180 PS für Modell FN 280**

Modell	Arbeitsbreite	Hammerschlegel	Preis
FN 150	150 cm	12	6.150,00 €
FN 175	175 cm	16	6.450,00 €
FN 200	200 cm	20	6.650,00 €
FN 225	225 cm	20	6.950,00 €
FN 240	240 cm	20	7.250,00 €
FN 260	260 cm	24	7.450,00 €
FN 280	280 cm	24	9.650,00 €

Zubehör / Mehrpreis :

- ✓ 2 Hebel Steuerblock mit Bowdenzugfernbedienung (STB) 700,00 €
- ✓ Druckluftspeicher (DL) 500,00 €
- ✓ Weitwinkelgelenkwelle (WWGW) 700,00 €
- ✓ selbstfeinsteuerndes Gelenk (SG) 450,00 €
- ✓ Typ FZN mit aussemliegenden Getriebe 700,00 €

Vorfracht bei Sammeladung: 150,00 €

AGRIMASTER

Seitenmulchgerät

FA



Ideal für zahlreiche Anwendungen, vom traditionellen Flächenmulchen, zur Pflege von Rändern, Gräben und Böschungen für die Umweltpflege.

Serienmäßige Ausstattung :

- ✓ schwere Ausführung mit verstärktem Getriebe mit Freilauf
- ✓ Gelenkwelle
- ✓ Laufwalze mit Abstreifer
- ✓ seitliche Kufen
- ✓ verstellbare Auswurfhaube
- ✓ Hammerschlegel
- ✓ Gegenschneide
- ✓ hydraulische Anfahrssicherung
- ✓ **verstärktes Getriebe bis 130 PS**

Modell	Arbeitsbreite	Hammerschlegel	Preis
FA 150	150 cm	12	6.250,00 €
FA 175	175 cm	16	6.750,00 €
FA 200	200 cm	20	6.950,00 €
FA 225	225 cm	20	7.450,00 €

Zubehör / Mehrpreis :

- ✓ 2 Hebel Steuerblock mit Bowdenzugfernbedienung (STB) 700,00 €
- ✓ Druckluftspeicher (DL) 500,00 €
- ✓ verstärkte Laufwalze 194 Ø (LW) 200,00 €
- ✓ Streuklappen für Strohhackseleinsatz (STK) 150,00 €
- ✓ Weitwinkelgelenkwelle (WWGW) 700,00 €
- ✓ links ausschwenkbar (LA) 300,00 €
- ✓ selbstfeinsteuernendes Gelenk (SG) 450,00 €

Vorfracht bei Sammeladung: 150,00 €

AGRIMASTER

Seitenmulchgerät

F3



Ideal für Kommune, Landschaftsbau. Vom traditionellen Flächenmulchen zur Pflege von Rändern, Gräben und Böschungen für die Umweltpflege.

Serienmäßige Ausstattung :

- ✓ Gelenkwelle
- ✓ gezahnte Gegenschneide
- ✓ Hammerschlegel
- ✓ Laufwalze 140 Ø
- ✓ höhenverstellbare Kufen
- ✓ Getriebe mit Freilauf
- ✓ Verschleißblech

Modell	Arbeitsbreite	Hammerschlegel	Preis
F3 160	160 cm	24	9.900,00 €
F3 175	175 cm	28	10.200,00 €
F3 190	190 cm	28	10.400,00 €

Zubehör / Mehrpreis :

- ✓ Druckluftspeicher (DL) 250,00 €

Vorfracht bei Sammelladung: 150,00 €

AGRIMASTER

Seitenmulchgerät

F4



Ideal für Kommune, Landschaftsbau. Vom traditionellen Flächenmulchen zur Pflege von Rändern, Gräben und Böschungen für die Umweltpflege.

Serienmäßige Ausstattung :

- ✓ Gelenkwelle
- ✓ gezahnte Gegenschneide
- ✓ Laufwalze 160 Ø (F4-150, F4-175, F4-200)
- ✓ Laufwalze 194 Ø (F4-260)
- ✓ höhenverstellbare Kufen
- ✓ Getriebe mit Freilauf
- ✓ Verschleißblech

Modell	Arbeitsbreite	Preis
F4 150	150 cm	11.500,00 €
F4 175	175 cm	11.800,00 €
F4 200	200 cm	11.950,00 €
F4 260	260 cm	12.630,00 €

Zubehör / Mehrpreis :

- ✓ Druckluftspeicher (DL) 250,00 €
- ✓ verstärkte Laufwalze 194 Ø (LW) 590,00 €
- ✓ links ausschwenkbar (LA) 400,00 €

Vorfracht bei Sammelladung: 150,00 €

AGRIMASTER

Seitenmulchgerät

F



Ideal für Kommune, Landschaftsbau. Vom traditionellen Flächenmulchen zur Pflege von Rändern, Gräben und Böschungen für die Umweltpflege.

Serienmäßige Ausstattung :

- ✓ Gelenkwelle
- ✓ gezahnte Gegenschneide
- ✓ Hammerschlegel
- ✓ verstärkte Laufwalze 194 Ø
- ✓ höhenverstellbare Kufen
- ✓ Getriebe mit Freilauf
- ✓ hydraulische Anfahrtsicherung

Modell	Arbeitsbreite	Hammerschlegel	Preis
F 210	210 cm	24	8.500,00 €
F 360	360 cm	32	13.500,00 €

Zubehör / Mehrpreis :

- ✓ 2 Hebel Steuerblock mit Bowdenzugfernbedienung (STB) 490,00 €
- ✓ Druckluftspeicher (DL) 280,00 €
- ✓ Weitwinkelgelenkwelle (WWGW) 990,00 €

Vorfracht bei Sammeladung: 150,00 €

AGRIMASTER

Unterstockmulcher für Heck

OLIVIA X



Ideal für die Pflege der Straßenränder, besonders bei Hindernissen wie Leitplanken und Prellsteinen.
Diese Geräte können auch für die Reinigung von Straßengrabenufern und Baumwurzeln benutzt werden.

Serienmäßige Ausstattung :

- ✓ Dreipunktanbau Kat I und Kat II
- ✓ hydraulische Ein- und Ausschwenkvorrichtung
- ✓ selbststeuerndes Gelenk
- ✓ verschiebbarer Mähkopf
- ✓ Stützpivotrad
- ✓ hydraulischer Antrieb

Modell	Arbeitsbreite	Preis
OLIVIA X 50	50 cm	3.950,00 €
OLIVIA X 60	60 cm	4.100,00 €
OLIVIA X 80	80 cm	4.200,00 €

Zubehör / Mehrpreis :

- ✓ 2-Hebel Steuerblock mit Bowdenzugfernbedienung (2HB) 600,00 €
- ✓ Öltank mit Antriebspumpe (ÖLT) 1.500,00 €

Vorfracht bei Sammelladung: 150,00 €

AGRIMASTER

Unterstockmulcher für Front

OLIVIA X



Ideal für die Pflege der Straßenränder, besonders bei Hindernissen wie Leitplanken und Prellsteinen.
Diese Geräte können auch für die Reinigung von Straßengrabenufern und Baumwurzeln benutzt werden.

Serienmäßige Ausstattung :

- ✓ Dreipunktbau Kat I und Kat II
- ✓ hydraulische Ein- und Ausschwenkvorrichtung
- ✓ selbststeuerndes Gelenk
- ✓ verschiebbarer Mähkopf
- ✓ Stützpivotrad
- ✓ hydraulischer Antrieb

Modell	Arbeitsbreite	Preis
OLIVIA X 50 A-Front	50 cm	4.300,00 €
OLIVIA X 60 A-Front	60 cm	4.400,00 €
OLIVIA X 80 A-Front	80 cm	4.500,00 €

Zubehör / Mehrpreis :

- ✓ 2-Hebel Steuerblock mit Bowdenzugfernbedienung (2HB) 600,00 €
- ✓ Öltank mit Antriebspumpe (ÖLT) 1.500,00 €

Vorfracht bei Sammeladung: 150,00 €

AGRIMASTER

Unterstockmulcher

OLIVIA G



Ideal für schmale Traktoren, zum Flächenmulchen bis zur Pflege von Straßenrändern, Gräben und Böschungen geeignet.

Serienmäßige Ausstattung :

- ✓ Dreipunktbau Kat I und Kat II
- ✓ hydraulische Seitenverstellung
- ✓ selbststeuerndes Gelenk
- ✓ verschiebbarer , hydraulisch antriebener Mulchkopf
- ✓ Stützpivotrad
- ✓ Laufwalze 140 Ø

Modell	Arbeitsbreite	Preis
OLIVIA G 60	60 cm	4.200,00 €
OLIVIA G 80	80 cm	4.400,00 €
OLIVIA G 60 A-Front	60 cm	4.500,00 €
OLIVIA G 80 A-Front	80 cm	4.700,00 €

Zubehör / Mehrpreis :

- ✓ 3-Hebel Steuerblock mit Bowdenzugfernbedienung (3HB) 710,00 €
- ✓ Öltank mit Antriebspumpe (ÖLT) 1.500,00 €

Vorfracht bei Sammelladung: 150,00 €

AGRIMASTER
Unterstockmulcher
ELP



Ideal für Flächenmulchen bis hin zur Pflege von Straßenrändern,
Gräben und Böschungen.

Serienmäßige Ausstattung :

- ✓ Dreipunktanbau Kat I und Kat II
- ✓ hydraulische Seitenverstellung
- ✓ hydraulisch angetriebener Mulchkopf
- ✓ Druckluftspeicher
- ✓ Laufwalze 140 Ø

Modell	Arbeitsbreite	Preis
ELP 125 A-Front	125 cm	6.100,00 €
ELP 125 P-Heck	125 cm	6.200,00 €
ELP 150 A-Front	150 cm	6.900,00 €

Zubehör / Mehrpreis :

- ✓ Anfahrtsicherung für Frontanbau (AFF) 400,00 €

Vorfracht bei Sammelladung: 150,00 €

AGRIMASTER

Kreiselmulcher

DM



Ideal für die Pflege der Grünflächen von Gärten,
Park und Golfplatz geeignet.

Serienmäßige Ausstattung :

- ✓ Privoträder
- ✓ Seitenauswurf
- ✓ Heckauswurf beim Modell DM 235
- ✓ Gelenkwelle

Modell	Arbeitsbreite	Messer	Preis
DM 120	120 cm	3	1.950,00 €
DM 150	150 cm	3	2.050,00 €
DM 180	180 cm	3	2.150,00 €
DM 215	215 cm	3	2.450,00 €
DM 235	230 cm	5	3.350,00 €

Zubehör / Mehrpreis :

- ✓ Auswurf hinten (A) 130,00 €
- ✓ Frontanbau (FADM) 300,00 €
- ✓ 1.000 und 2.000 U/MIN Getriebe (G) 350,00 €
- ✓ Mulchkit (MK) 400,00 €
- ✓ Gelenkwelle mit Freilauf (GWF) 130,00 €

Vorfracht bei Sammeladung: 150,00 €

AGRIMASTER

Mulchgerät mit Aufsammelwanne

XR



Ideal für die Pflege von Grünflächen, Parks, Golfplätze und Pferdebetriebe.

Serienmäßige Ausstattung :

- ✓ Pivoträder vorne
- ✓ Hammerschlegel
- ✓ Kufen
- ✓ Gelenkwelle
- ✓ Laufwalze
- ✓ hydraulisch entleerbare Aufsammelwanne

Modell	Arbeitsbreite	Hammerschlegel	Preis
XR 110	110 cm	16	5.350,00 €
XR 130	130 cm	16	5.750,00 €
XR 150	150 cm	24	6.350,00 €

Zubehör / Mehrpreis :

- ✓ Vertikutiermesser (VMXR) 150,00 €
- ✓ „V“-Messer (VXR) 100,00 €

Vorfracht bei Sammelladung: 150,00 €

AGRIMASTER Mulchgerät mit Sammler REF



Ideal für die Pflege der Grünflächen von Gärten, Park, Golfplatz und öffentlichen Grünflächen.

Serienmäßige Ausstattung :

- ✓ Pivoträder vorne
- ✓ Zwillingsräder hinten
- ✓ Hammerschlegel
- ✓ Gelenkwelle
- ✓ Laufwalze
- ✓ hydraulisch entleerbare Aufsammelwanne bis max. 1,70 m

Modell	Arbeitsbreite	Hammerschlegel	Preis
REF 160	160 cm	24	10.750,00 €
REF 190	190 cm	28	11.750,00 €

Zubehör / Mehrpreis :

- ✓ Vertikutiermesser (VMREF) 250,00 €

Vorfracht bei Sammeladung: 250,00 €

AGRIMASTER

Forstmulchgerät

AF



Ideal für das Freihalten von Forstschneisen.

Serienmäßige Ausstattung :

- ✓ leichtes Mulchgerät bis 14 cm Astdurchmesser
- ✓ Gelenkwelle mit Freilauf
- ✓ Antrieb einseitig bei Modell AF 130, 160, 200 und 230
- ✓ Antrieb beidseitig bei Modell AF 300
- ✓ Ästeniederschlagvorrichtung
- ✓ verstellbare Auswurfhaube

Modell	Arbeitsbreite	Schlegel	Preis
AF 130	130 cm	26	7.100,00 €
AF 160	160 cm	32	7.500,00 €
AF 200	200 cm	40	8.100,00 €
AF 230	230 cm	46	9.100,00 €
AF 300	300 cm	64	16.100,00 €

Zubehör / Mehrpreis :

- ✓ Astniederhalter (ANH) bis Modell AF 230 600,00 €
- ✓ Zylinderhaube (ZH) 400,00 €
- ✓ hydraulische Verstellung (HSAF) 2.000,00 €
- ✓ hydraulischer Antrieb (HYAF) 4.000,00 €

Vorfracht bei Sammelladung: 300,00 €

AGRIMASTER

Forstmulchgerät

AWP



Ideal für die Vorbereitung zur Aufforstung und Zerkleinerung von Baumschnittresten.

Serienmäßige Ausstattung :

- ✓ schweres Mulchgerät bis 25 cm Astdurchmesser
- ✓ Gelenkwelle
- ✓ hydraulische Fronthaube
- ✓ schweres Getriebe mit umkehrbarem Freilauf
- ✓ Ästeniederschlagvorrichtung

Modell	Arbeitsbreite	Schlegel	Preis
AWP 130	130 cm	22	11.900,00 €
AWP 160	160 cm	28	13.500,00 €
AWP 180	180 cm	32	14.500,00 €
AWP 225	225 cm	40	15.500,00 €

Vorfracht bei Sammelladung: 300,00 €

AGRIMASTER

Forstmulchgerät

AWPS



Ideal für die Vorbereitung zur Aufforstung und Zerkleinerung von Baumschnittresten.

Serienmäßige Ausstattung :

- ✓ schweres Mulchgerät bis 25 - 30 cm Astdurchmesser
- ✓ Gelenkwelle
- ✓ hydraulische Fronthaube
- ✓ schweres Getriebe mit umkehrbarem Freilauf
- ✓ Ästeniederschlagvorrichtung
- ✓ **verstärktes Getriebe bis 250 PS**

Modell	Arbeitsbreite	Schlegel	Preis
AWPS 200	200 cm	34	15.900,00 €
AWPS 230	230 cm	40	17.900,00 €
AWPS 270	270 cm	48	19.900,00 €

Vorfracht bei Sammelladung: 300,00 €

AGRIMASTER

Heckenschneider

GIRAFFE



Ideal für die Wartung der Garten- und Parkanlagen sowie für die Reinigung von Deichen, Dämmen und Wassergräben.

Serienmäßige Ausstattung :

- ✓ bis 2 cm Astdurchmesser
- ✓ Dreipunktbau mit Schwimmkurbelstange
- ✓ Bowdenzugfernbedienung
- ✓ hydraulischer Antrieb
- ✓ Auslage ca. 3,30 m

Modell	Schnittbreite	Schnittdurchmesser	Preis
GIRAFFE	122 cm	2 cm	6.100,00 €

Zubehör / Mehrpreis :

- ✓ eigene Ölversorgung (EÖV) 1.400,00 €

Vorfracht bei Sammelladung: 150,00 €

AGRIMASTER

Auslegungsmäher

GREEN SHARK



Ideal für kleine Schlepper mit Front- oder Heckhubvorrichtung
oder mit Umkehrsitz.

Bestens geeignet für die Pflege von öffentlichen oder privaten Grünflächen.

Serienmäßige Ausstattung :

- ✓ Schlepper unabhängig Hydraulikanlage
- ✓ mechanische Anfahrtsicherung
- ✓ Bowdenzugfernbedienung
- ✓ Gelenkwelle
- ✓ beidseitige Drehrichtung des Rotors
- ✓ Schwimmstellung des Mähkopfes

Modell	max. Reichweite incl. Mährotor 80	Mähkopf	Preis
GREEN SHARK 250 - 60	257 cm	60 cm	7.000,00 €
GREEN SHARK 275 - 60	278 cm	60 cm	7.100,00 €
GREEN SHARK 320 - 60	330 cm	60 cm	7.200,00 €
GREEN SHARK 400 - 60	390 cm	60 cm	7.400,00 €
GREEN SHARK 450 - 60	451 cm	60 cm	7.700,00 €
GREEN SHARK 500 - 60	490 cm	60 cm	9.200,00 €

Zubehör / Mehrpreis :

- ✓ Mähkopf 80 cm (MK80) 200,00 €
- ✓ Mähkopf 100 cm (MK100) 500,00 €
- ✓ Mähkopf 120 cm (MK120) 600,00 €

Vorfracht bei Sammelladung: 350,00 €

AGRIMASTER

Auslegungsmäher

SHARK B



Ideal für die Landschaftspflege an Straßenrändern,
Gräben, Kanälen usw.

Serienmäßige Ausstattung :

- ✓ Schlepper unabhängig Hydraulikanlage
- ✓ mechanischer Anfahrerschutz
- ✓ Bowdenzugfernbedienung
- ✓ Gelenkwelle
- ✓ Mähkopf doppelte Drehrichtung des Rotors
- ✓ Mähkopf um 240 Grad schwenkbar
- ✓ incl. Schwimmstellung

Modell	max. Reichweite incl. Mährotor 125	Mähkopf	Preis
SHARK B 400 - 80	432 cm	80 cm	9.100,00 €
SHARK B 450 - 80	480 cm	80 cm	9.300,00 €
SHARK B 500 - 80	525 cm	80 cm	9.500,00 €
SHARK B 530 - 80	554 cm	80 cm	9.700,00 €
SHARK B 560 - 80	583 cm	80 cm	9.800,00 €

Zubehör / Mehrpreis :

- ✓ Mähkopf 100 cm (MK100) 200,00 €
- ✓ Mähkopf 125 cm (MK125) 300,00 €

Vorfracht bei Sammelladung: 350,00 €

AGRIMASTER

Auslegungsmäher für Front

SHARK B FRONT



Ideal für die Landschaftspflege an Straßenrändern,
Gräben, Kanälen usw.

Serienmäßige Ausstattung :

- ✓ elektrische Steuerung über Joy-Stick
- ✓ Ölkühler
- ✓ Druckluftspeicher
- ✓ incl. Mähkopf 80 cm
- ✓ beidseitige Drehrichtung des Rotors
- ✓ Schwimmstellung des Mähkopfes

Modell	Preis
SHARK B 540 Front - 80	15.700,00 €

Zubehör / Mehrpreis :

- | | |
|--------------------------|----------|
| ✓ Mähkopf 100 cm (MK100) | 200,00 € |
| ✓ Mähkopf 125 cm (MK125) | 300,00 € |

Vorfracht bei Sammeladung: 350,00 €

AGRIMASTER

Auslegungsmäher

SHARK R



Ideal für die Landschaftspflege an Straßenrändern,
Gräben, Kanälen usw.

Serienmäßige Ausstattung :

- ✓ Schlepper unabhängig Hydraulikanlage
- ✓ hydraulischer Anfahrerschutz
- ✓ Bowdenzugfernbedienung
- ✓ Gelenkwelle
- ✓ Mähkopf doppelte Drehrichtung des Rotors
- ✓ Mähkopf um 240 Grad schwenkbar
- ✓ incl. Schwimmstellung

Modell	max. Reichweite incl. Mährotor 125	Mähkopf	Preis
SHARK R 480 - 100	484 cm	100 cm	10.500,00 €
SHARK R 500 - 100	501 cm	100 cm	10.600,00 €
SHARK R 530 - 100	532 cm	100 cm	10.700,00 €
SHARK R 550 - 100	550 cm	100 cm	10.800,00 €
SHARK R 600 - 100	597 cm	100 cm	11.800,00 €
SHARK R 650 - 100	650 cm	100 cm	12.500,00 €

Zubehör / Mehrpreis :

- ✓ Mähkopf 125 cm (MK125) 300,00 €

Vorfracht bei Sammeladung: 350,00 €

AGRIMASTER

Auslegungsmäher

EXPERT SHARK



Ideal für die Landschaftspflege an Straßenrändern,
Gräben, Kanälen usw.

Serienmäßige Ausstattung :

- ✓ Schlepper unabhängig Hydraulikanlage
- ✓ hydraulischer Anfahrerschutz
- ✓ Bowdenzugfernbedienung
- ✓ Gelenkwelle
- ✓ Mähkopf doppelte Drehrichtung des Rotors
- ✓ Mähkopf um 240 Grad schwenkbar
- ✓ incl. Schwimmstellung

Modell	max. Reichweite incl. Mährotor	Mähkopf	Preis
EXPERT SHARK R 400 - 100	410 cm	100 cm	15.000,00 €
EXPERT SHARK R 430 - 125	433 cm	125 cm	15.300,00 €
EXPERT SHARK R 480 - 100	485 cm	100 cm	15.400,00 €
EXPERT SHARK R 500 - 125	508 cm	125 cm	15.700,00 €
EXPERT SHARK R 530 - 125	533 cm	125 cm	16.000,00 €
EXPERT SHARK R 590 - 125	593 cm	125 cm	16.400,00 €

Vorfracht bei Sammelladung: 350,00 €

**AGRIMASTER
Auslegungsmäher
SHARK RH**



Ideal für die Landschaftspflege an Straßenrändern,
Gräben, Kanälen usw.

Serienmäßige Ausstattung :

- ✓ Schlepper unabhängig Hydraulikanlage
- ✓ hydraulischer Anfahrerschutz
- ✓ Bowdenzugfernbedienung
- ✓ Gelenkwelle
- ✓ Mähkopf doppelte Drehrichtung des Rotors
- ✓ Mähkopf um 240 Grad schwenkbar
- ✓ incl. Schwimmstellung
- ✓ Druckluftspeicher für ersten Arm
- ✓ schwere Ausführung

Modell	max. Reichweite incl. Mährotor 125	Mähkopf	Preis
SHARK RH 500 - 100	504 cm	100 cm	15.700,00 €
SHARK RH 600 - 100	608 cm	100 cm	16.600,00 €
SHARK RH 700 - 100	700 cm	100 cm	17.200,00 €

Zubehör / Mehrpreis :

- ✓ Mähkopf 125 cm (MK125) 300,00 €

Vorfracht bei Sammelladung: 350,00 €

AGRIMASTER Auslegungsmäher GOLDEN SHARK



Ideal für die Landschaftspflege an Straßenrändern,
Gräben, Kanälen usw.

Serienmäßige Ausstattung :

- ✓ Schlepper unabhängige Hydraulikanlage
- ✓ hydraulischer Anfahrerschutz
- ✓ Bowdenzugfernbedienung
- ✓ Gelenkwelle
- ✓ Mähkopf doppelte Drehrichtung des Rotors
- ✓ Mähkopf um 240 Grad schwenkbar
- ✓ incl. Schwimmstellung

Modell	max. Reichweite incl. Mährotor	Mähkopf	Preis
GOLDEN SHARK R 460 - 100	460 cm	100 cm	15.700,00 €
GOLDEN SHARK R 480 - 125	483 cm	125 cm	15.900,00 €
GOLDEN SHARK R 520 - 125	520 cm	125 cm	16.500,00 €
GOLDEN SHARK R 580 - 125	580 cm	125 cm	16.700,00 €

Vorfracht bei Sammelladung: 350,00 €

AGRIMASTER Auslegungsmäher GOLDEN C

- Profiausführung -
mit geschobenem Mulchkopf



Ideal für die Landschaftspflege an Straßenrändern,
Gräben, Kanälen usw.

Serienmäßige Ausstattung :

- ✓ Schlepper unabhängige Hydraulikanlage
- ✓ hydraulischer Anfahrerschutz
- ✓ Bowdenzugfernbedienung
- ✓ Gelenkwelle
- ✓ Mähkopf doppelte Drehrichtung des Rotors
- ✓ Mähkopf um 235 Grad schwenkbar mit „CP“ Messern
- ✓ incl. Schwimmstellung
- ✓ Druckluftspeicher für ersten Arm
- ✓ Ölkühler

Modell	max. Reichweite incl. Mährotor	Mähkopf	Preis
GOLDEN SHARK R 525 – 125 C	525 cm	125 cm	19.900,00 €
GOLDEN SHARK R 600 – 125 C	580 cm	125 cm	20.900,00 €
GOLDEN SHARK R 660 – 125 C	660 cm	125 cm	21.900,00 €

Vorfracht bei Sammelladung: 350,00 €

AGRIMASTER Auslegungsmäher GOLDEN SHARK ZP



Ideal für die Landschaftspflege an Straßenrändern,
Gräben, Kanälen usw.

Serienmäßige Ausstattung :

- ✓ elektrische Steuerung über Joy-Stick
- ✓ Ölkühler
- ✓ Druckluftspeicher
- ✓ Gelenkwelle
- ✓ incl. Mähkopf 125 cm
- ✓ beidseitige Drehrichtung des Rotors
- ✓ Schwimmstellung des Mähkopfes

Modell	Preis
GOLDEN SHARK 600 – 125 ZP	23.900,00 €
GOLDEN SHARK 700 – 125 ZP	24.900,00 €

Vorfracht bei Sammelladung: 350,00 €

AGRIMASTER

Zubehör für Ausleger

Ölkühler	1.100,00 €
Druckluftspeicher	300,00 €
Frontanbau GREEN SHARK	300,00 €
Elektrische Steuerung über Joy-Stick	2.950,00 €
Stoßstange mit Beleuchtung	390,00 €
Stabilisatoren für Dreipunkt	250,00 €
Ölmenge im Behälter (175 l) für SHARK B und SHARK R	450,00 €

AGRIMASTER

Zubehör für Ausleger









Heckenschere	163 cm für Ø 2 cm	3.600,00 €
Astschere	145 cm bis Ø 5 cm	5.800,00 €
Astschere	175 cm bis Ø 5 cm	6.200,00 €
Astschere	205 cm bis Ø 5 cm	6.800,00 €
Astschere	155 cm bis Ø 10 cm	7.900,00 €
Astschere	185 cm bis Ø 10 cm	8.500,00 €
Kreissägenblätter		9.700,00 €
Hydraulikschnellkupplungen je Satz		270,00 €
Verstellbare Auswurfhaube		150,00 €

AGRIMASTER Hydraulische Mulchköpfe

Anwendung: Für Baggerausleger, sind ideal für Landschaftspflege Forstwirtschaft und an Fluss-Kanaluferrn.

Serienzubehör:

- Riemenantrieb.
- Stützkufen (Höheneinstellbar für die Modelle FT, KT, WT und WTS).
- Ölmotor.
- Anbaukonsole (nur für die Modelle GL Super, UT F, FT, KT, WT und WTS).

Modell									
	"CP"	"D"	"Z"	"SG"	"RM"	"K"	"F"	"W"	"WD"
GL 60	—	1.250	—	—	—	—	—	—	—
GL 80	—	1.360	—	—	—	—	—	—	—
GL 60 Super	—	1.880	—	—	—	—	—	—	—
GL 80 Super	—	1.990	—	—	—	—	—	—	—
UT 80	2.330	2.330	2.480	—	—	2.330	—	—	—
UT 100	2.430	2.430	2.550	3.300	3.300	2.430	—	—	—
UT 125	2.590	2.590	2.710	3.790	3.790	2.590	—	—	—
UT 150	4.340	—	—	—	5.150	4.340	—	—	—
UT 100 Super	3.180	3.180	3.300	4.050	4.050	3.180	—	—	—
UT 125 Super	3.340	3.340	3.460	4.540	4.540	3.340	—	—	—
UT 150 Super	5.180	—	—	—	5.990	5.180	—	—	—
UT 100 F	—	—	—	—	—	—	4.830	—	—
UT 125 F	—	—	—	—	—	—	5.070	—	—
UT 100 F Super	—	—	—	—	—	—	5.580	—	—
UT 125 F Super	—	—	—	—	—	—	5.820	—	—
UT 150 F Super	—	—	—	—	—	—	7.230	—	—
FT 130	—	—	—	—	—	—	9.590	—	—
FT 160	—	—	—	—	—	—	9.980	—	—
FT 200	—	—	—	—	—	—	10.520	—	—
FT 230	—	—	—	—	—	—	11.970	—	—
KT 210	—	—	—	—	—	10.260	—	—	—
KT 240	—	—	—	—	—	11.580	—	—	—
WT 130	—	—	—	—	—	—	—	14.400	—
WT 160	—	—	—	—	—	—	—	15.810	—
WT 180	—	—	—	—	—	—	—	16.900	—
WT 225	—	—	—	—	—	—	—	18.550	—
WTS 200	—	—	—	—	—	—	—	19.460	—

Zubehör auf Wunsch	GL	UT
	GL Super	UT Super
Gusseisenantriebsmotor (Aufpreis)	—	150
Armhalter	270	470
Selbstfeinsteuerndes ohne Halter	210	510
Selbstfeinsteuerndes mit Halter	480	980

GL



GL Super



UT - UT F



**UT Super
UT F Super**



FT



KT



WT



Armhalter



Selbstfeinsteuerndes mit Halter

AGRIMASTER Anbaugabelstapler LIFT

ELEVATORI A FORCHE PORTATI TRACTOR MOUNTED FORK LIFTS ANBAUGABELSTAPLER

LIFT

- Adatti al sollevamento e al trasporto di casse, bins, rotoballe ecc...
- Suitable for lifting and transport of box, beans, round bales, etc...
- Geeignet für das Heben und die Beförderung von Kisten, Fässern, Rundballen, usw...

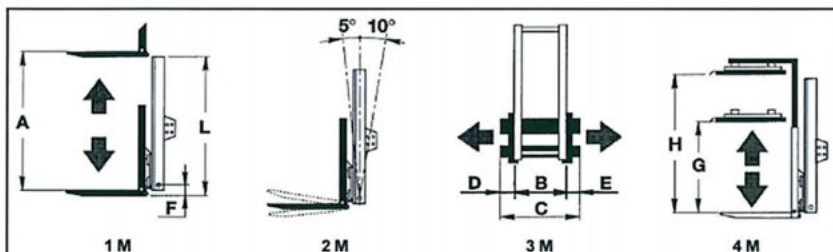

Mod.	Portata Lifting-power Hubkraft	A	B	C	D ↔ E	F	G	H	L	kg
LIFT 300-160	300	160	50	75	—	38	—	—	160	120
LIFT 800-200	800	200	45	84	10 ↔ 10	45	110	200	176	339
LIFT 800-220	800	220	45	84	10 ↔ 10	45	110	200	186	352
LIFT 1500-180	1500	180	45	84	10 ↔ 10	45	110	200	163	380
LIFT 1500-220	1500	220	70	84	10 ↔ 10	50	110	200	186	436
LIFT 1500-250	1500	250	70	84	10 ↔ 10	50	140	260	209	458
LIFT 1500-320	1500	320	70	84	10 ↔ 10	50	140	260	244	495
LIFT 1500-380	1500	380	70	84	10 ↔ 10	50	140	260	274	526
LIFT/P 1500-250	1500	250	73	84	10 ↔ 10	40	140	260	201	470
LIFT/P 1500-320	1500	320	73	84	10 ↔ 10	40	140	260	236	548
LIFT/P 2000-320	2000	320	73	84	10 ↔ 10	40	140	260	236	610
LIFT/P 2000-380	2000	380	73	84	10 ↔ 10	40	140	260	266	680
LIFT/TX 1000-250	1000	250	54	84	10 ↔ 10	35	110	200	151	380
LIFT/TX 1600-250	1600	250	79	84	10 ↔ 10	35	110	200	151	555
LIFT/TX 1600-330	1600	330	79	84	10 ↔ 10	35	140	260	184	630
LIFT/TX 1600-360	1600	360	79	84	10 ↔ 10	35	140	260	194	648

Dotazione di serie:

- Montanti in acciaio stampato con scorrimento a contatto per i modelli LIFT.
- Montanti in acciaio estruso a "C" con scorrimento su rulli per i modelli LIFT/P.
- Montanti in acciaio estruso a "C" e doppio "T" con scorrimento su cuscinetti per i modelli LIFT/TX.
- Stringicarro pieghevole di serie per il 4° movimento.
- Modello LIFT 300-160 senza distributore.
- Modello LIFT/TX 1000-250 alzata libera 20 cm, altri modelli LIFT/TX alzata libera 8 cm.

Standard equipment:

- Pressed steel upright with sliding on contact for the models LIFT.
- "C" extruded steel upright with sliding on rollers for the models LIFT/P.
- "C" and double "T" extruded steel upright with sliding on bearings for the models LIFT/TX.
- Standard folding load-tightening device for the fourth movement.
- LIFT 300-160 model without distributor.
- LIFT/TX 1000-250 model 20 cm free lifting, other models LIFT/TX 8 cm free lifting.

Serienzubehör:

- Masten aus gepresstem Stahl mit Kontaktgleitung für die Modelle LIFT.
- C-förmige Masten aus fließgepresstem Stahl mit Rollengleitung für die Modelle LIFT/P.
- C-förmige und doppel-T-förmige Masten aus fließgepresstem Stahl mit Kugellagergleitung für die Modelle LIFT/TX.
- Serienzubehör: Faltpbarer Kistenhalter bei 4° bewegungen.
- Modell LIFT 300-160 ohne Vertier.
- Modell LIFT/TX 1000-250 Freie Hubhöhe 20 cm andere Modelle 8 cm.

AGRIMASTER Anbaugabelstapler LIFT

Seite 2

Mod	1M innesti rapidi senza distributore 1M quick couplings without distributor 1M mit Schnellkupplungen ohne Verteiler	2M innesti rapidi 2M quick couplings 2M mit Schnellkupplungen	3M innesti rapidi 3M quick couplings 3M mit Schnellkupplungen	4M innesti rapidi 4M quick couplings 4M mit Schnellkupplungen
LIFT 300-160	1.500	1.650	—	—
LIFT 800-200	2.130	2.398	2.837	3.844
LIFT 800-220	2.172	2.425	2.881	3.884
LIFT 1500-180	2.283	2.687	2.994	3.995
LIFT 1500-220	2.660	2.852	3.304	4.260
LIFT 1500-250	2.724	2.950	3.367	4.378
LIFT 1500-320	2.881	3.130	3.531	4.530
LIFT 1500-380	3.032	3.303	3.739	4.709
LIFT/P 1500-250	3.205	3.425	3.872	4.871
LIFT/P 1500-320	3.391	3.630	4.079	5.082
LIFT/P 2000-320	4.234	4.502	5.037	6.039
LIFT/P 2000-380	4.616	4.891	5.414	6.452
LIFT/TX 1000-250	3.168	3.595	4.051	4.912
LIFT/TX 1600-250	3.775	3.995	4.443	5.437
LIFT/TX 1600-330	4.090	4.428	4.876	5.770
LIFT/TX 1600-360	4.235	4.655	5.110	5.972

Accessori a richiesta - Accessories on request - Zubehör auf Wunsch	€
Pompa idraulica completa di serbatoio tubi, filtro e olio - Hydraulic pump with tank, pipes, filter and oil Hydraulische Pumpe mit Tank, Schläuche, Filter und Öl	776
Predisposizione 4° leva per accessori - Arrangement fourth lever for accessories Vorbereitung vierten Hebel für Zubehör	173
Comandi a distanza con cavi telefessibili L=1500 per 2 movimenti (maggiorazione) Remote teleflexible controls L=1500 for 2 movements (extra charge) Fernsteuerung mit Bowdenzug L=1500 für 2 Bewegungen (Aufpreis)	280
Comandi a distanza con cavi telefessibili L=1500 per 3 movimenti (maggiorazione) Remote teleflexible controls L=1500 for 3 movements (extra charge) Fernsteuerung mit Bowdenzug L=1500 für 3 Bewegungen (Aufpreis)	410
Comandi a distanza con cavi telefessibili L=1500 per 4 movimenti (maggiorazione) Remote teleflexible controls L=1500 for 4 movements (extra charge) Fernsteuerung mit Bowdenzug L=1500 für 4 Bewegungen (Aufpreis)	540
Comandi elettrici con pulsantiera (maggiorazione) - Electric controls with push button panel (extra charge) Elektrische Steuerung mit Druckknopftafel (Aufpreis)	1.391
Comandi elettrici con joystick per 3 movimenti (maggiorazione) - Electric controls with joystick for 3 movements (extra charge) Elektrische Steuerung mit Joystick für 3 Bewegungen (Aufpreis)	913
Comandi elettrici con joystick per 4 movimenti (maggiorazione) - Electric controls with joystick for 4 movements (extra charge) Elektrische Steuerung mit Joystick für 4 Bewegungen (Aufpreis)	1.056
Martineti di sollevamento in posizione laterale per grande visibilità su LIFT 1500 e LIFT/P (maggiorazione) Lifting jacks on the side to have a better visibility on LIFT 1500 and LIFT/P (extra charge) Seitliche Hubzylinder für freisicht bei LIFT 1500 und LIFT/P (Aufpreis)	681
Montaggio anteriore (maggiorazione) - Front mount (extra charge) - Frontanbau (Aufpreis)	-, 902
Forch FEM (maggiorazione) - FEM forks (extra charge) - FEM Schmiedegabeln (Aufpreis)	571
Coppia piastre portaforche FEM L=1000 - Pair of fork-bearer plates FEM L=1000 - Satz aufnahmeplatten für Gabeln FEM L=1000	389
Coppia piastre portaforche FEM L=1200 - Pair of fork-bearer plates FEM L=1200 - Satz aufnahmeplatten für Gabeln FEM L=1200	525
Coppia forche per rotoballe ø36x1400 - Pair of forks for round bales ø36x1400 - Gabelpaar für Rundbalken ø36x1400	331
Coppia forche per rotoballe ø42x1400 - Pair of forks for round bales ø42x1400 - Gabelpaar für Rundbalken ø42x1400	472
Prolunga L=100 per martinetto inclinazione - Extension cord L=100 for inclination jack - Verlängerung des Neigungszyliinder L=100	50
Prolunga L=150 per martinetto inclinazione - Extension cord L=150 for inclination jack - Verlängerung des Neigungszyliinder L=150	55
Rovesciatore idraulico con 3° e 4° braccio meccanici - Hydraulic dumper with third and fourth mechanical arms - Hydraulischer Kipper 3° und 4° Arm Mechanisch	2.402
Rovesciatore idraulico con fermacarro idraulico - Hydraulic dumper with hydraulic load-stop device - Hydraulischer Kipper mit hydraulischem lastenhalter	3.679
Contenitore inox per uva a ribaltamento idraulico (0,84 m³) Stainless steel grapes container with hydraulic overturning (0,84 m³) Kippwanne hydraulische aus rostfreiem Stahl(0,84 m³)	2.874

Vorfracht bei Sammelladung:

60,00€

AGRIMASTER Sprühgeräte Unkrautvertilgung



Bitte Unterlagen anfordern !!!

Allgemeines

Nachstehende Lieferbedingungen gelten für alle Verträge, Lieferungen und sonstigen Leistungen, einschließlich sämtlicher Beratungsleistungen, die nicht Gegenstand eines eigenständigen Beratungsvertrags sind und sofern sie nicht mit der ausdrücklichen, schriftlichen Zustimmung des Verkäufers abgeändert oder ausgeschlossen werden. Sie gelten sowohl für Verträge, die mit Kunden geschlossen werden, die Unternehmer im Sinne von § 14 BGB oder juristischen Personen des öffentlichen Rechts und öffentlich-rechtlichen Sondervermögens sind, als auch für Verträge mit Verbrauchern im Sinne von § 13 BGB. Haupt- oder nebenberuflich tätige Landwirte, die aus ihrer Tätigkeit Einkünfte erzielen, sind nicht Verbraucher im Sinne des Gesetzes. Bedingungen des Käufers werden auch dann nicht Vertragsbestandteil, wenn ihnen der Verkäufer nicht nochmals widerspricht und die vertraglich geschuldete Lieferung / Leistung vorbehaltlos erbringt. Von diesen Bedingungen abweichende Vereinbarungen sollen in die Auftragsbestätigung aufgenommen werden.

Angebot und Lieferumfang

Angebote des Verkäufers sind stets freibleibend. Die zu dem Angebot gehörenden Unterlagen wie Abbildungen, Zeichnungen, Gewichts- und Maßangaben sind nur annähernd maßgebend, soweit sie nicht ausdrücklich als verbindlich bezeichnet sind. Die Änderungen sind unangemessen und vom Käufer nicht mehr zu akzeptieren, sofern sie über das handelsübliche Maß hinausgehen. Leistungen und Betriebskosten werden als Durchschnittswerte angegeben. An Kostenvorschlägen, Zeichnungen und anderen Unterlagen behält sich der Verkäufer Eigentums- und Urheberrechte vor, sie dürfen Dritten nicht zugänglich gemacht werden. Der Käufer ist, soweit nicht eine andere Lieferfrist ausdrücklich bestimmt ist, an die Bestellung höchstens 6 Wochen gebunden. Der Kaufvertrag ist abgeschlossen, wenn der Verkäufer die Annahme der Bestellung des näher bezeichneten Kaufgegenstandes innerhalb dieser Frist schriftlich bestätigt hat oder die Lieferung ausgeführt ist. Der Verkäufer ist jedoch verpflichtet, eine etwaige Ablehnung der Bestellung unverzüglich schriftlich mitzuteilen. Sämtliche zwischen Verkäufer und Käufer getroffenen Vereinbarungen sind im jeweiligen Liefervertrag schriftlich niederzulegen. Dies gilt auch für Nebenabreden, Zusicherungen und nachträgliche Vertragsänderungen. Konstruktions- und Formänderungen des Liefergegenstandes bleiben vorbehalten, soweit der Liefergegenstand nicht erheblich geändert und die Änderungen dem Käufer zumutbar sind. Angaben in dem Käufer ausgehändigten Beschreibungen über Lieferumfang, Aussehen, Leistungen, Maße, Gewichte, Betriebsstoffverbrauch und Betriebskosten sind Vertragsinhalt. Sie dienen als Maßstab zur Feststellung, ob der Kaufgegenstand fehlerfrei ist.

Preis und Zahlung

Die Preise gelten mangels besonderer Vereinbarung ab Lager des Verkäufers oder bei Versendung vom Herstellerwerk aus ab Werk, ausschließlich Verpackung. Die Preise verstehen sich zuzüglich Mehrwertsteuer. Soll die Lieferung mehr als 4 Monate nach Vertragsabschluss erfolgen, ist der Verkäufer bei Preiserhöhungen seiner Vorlieferanten oder unerwarteten Steigerungen von Lohn- und Transportkosten berechtigt, Verhandlungen über eine Neufestsetzung des Preises zu verlangen. An den vereinbarten Preis ist der Verkäufer nur für die vereinbarte Lieferzeit – jedoch mindestens 4 Monate – gebunden. Mehraufwendungen, die dem Verkäufer durch den Annahmeverzug des Käufers entstehen, kann er vom Käufer ersetzt verlangen. Mangels besonderer Vereinbarung ist die Zahlung bei Lieferung oder Bereitstellung und Erhalt der Rechnung ohne jeden Abzug innerhalb von 15 Tagen frei Zahlstelle des Verkäufers zu leisten. Die dem Käufer aus § 320 BGB zustehenden Zurückbehaltungsrechte werden hierdurch nicht berührt. Skonti-Zusagen gelten nur für den Fall, dass sich der Käufer mit der Bezahlung früherer Lieferungen nicht im Rückstand befindet. Der Verkäufer nimmt nur bei entsprechender Vereinbarung diskontfähige und ordnungsgemäß versteuerte Wechsel zahlungshalber an. Gutschriften über Wechsel und Schecks erfolgen vorbehaltlich des

Eingangs abzüglich der Auslagen mit Wertstellung des Tages, an dem der Verkäufer über den Gegenwert verfügen kann. Die Aufrechnung mit etwaigen vom Verkäufer bestrittenen oder nicht rechtskräftig festgestellten Gegenschulden des Käufers ist nicht statthaft. Ein Zurückbehaltungsrecht kann der Käufer nur geltend machen, soweit es auf Ansprüchen aus dem Kaufvertrag beruht. Wenn eine Mängelrüge geltend gemacht wird, dürfen Zahlungen des Käufers in einem Umfang zurückgehalten werden, die in einem angemessenen Verhältnis zu den aufgetretenen Mängeln stehen. Zahlungen dürfen an Angestellte des Verkäufers nur erfolgen, wenn diese eine gültige Inkassovollmacht vorweisen.

Lieferfristen und Verzug

Lieferfristen und –termine sind nur dann verbindlich vereinbart, wenn sie vom Verkäufer ausdrücklich so bezeichnet worden sind. Die Lieferfrist beginnt mit Zustandekommen des Vertrages, jedoch nicht vor der Beibringung etwaiger vom Käufer zu beschaffenden Unterlagen, Genehmigungen, Freigaben sowie vor Eingang einer vereinbarten Anzahlung. Richtige und rechtzeitige Selbstbelieferung ist vorbehalten. Die Lieferfrist verlängert sich angemessen bei Maßnahmen im Rahmen rechtmäßiger Arbeitskämpfe, insbesondere Streiks und Aussperrung sowie beim Eintritt unvorhergesehener Hindernisse, welche außerhalb des Einflussbereichs des Verkäufers oder seiner Erfüllungsgehilfen liegen, soweit solche Hindernisse nachweislich auf die Lieferung des verkauften Gegenstandes von Einfluss sind. Entsprechendes gilt, wenn der Verkäufer seinerseits nicht rechtzeitig beliefert wird. Der Verkäufer ist zum Rücktritt berechtigt, wenn der Hersteller ihn nicht beliefert. Dies gilt jedoch nicht, wenn die Nichtlieferung vom Verkäufer zu vertreten ist (z. B. Zahlungsverzug). Die Einhaltung der Lieferfrist setzt die Erfüllung der Vertragspflichten des Käufers voraus. Wenn dem Käufer wegen einer Verzögerung Schaden erwächst, so ist der Verkäufer aus den gesetzlichen Bestimmungen haftbar. Für durch Verschulden seines Vorlieferanten verzögerte oder unterbliebene (Unmöglichkeit) Lieferungen hat der Verkäufer – ausgenommen Auswahl- oder Überwachungsver-schulden – nicht einzustehen. Satz 1 gilt nicht, falls sich das Verhältnis zwischen Verkäufer und Käufer nach Werkvertragsrecht bestimmt. In jedem Fall ist der Verkäufer verpflichtet, den Käufer schadlos zu halten, sofern dieser die ihm abgetretenen Ansprüche gegenüber dem Zulieferer nicht vollständig durchsetzen kann. Der Verkäufer kann neben der gesetzlichen Frist des § 286 Abs. 3 BGB und der Mahnung den Käufer auch abweichend von der Frist nach Ziffer III.2. durch ein anderes nach dem Kalender bestimmtes Zahlungsziel im Sinne des § 286 Abs. 2 BGB in Verzug setzen.

Gefahrenübergang und Transport

Versandweg und –mittel sind mangels besonderer Vereinbarung der Wahl des Verkäufers überlassen. Die Ware wird auf Wunsch und Kosten des Käufers versichert. Ist der Käufer Unternehmer im Sinne von § 14 BGB, juristische Person des öffentlichen Rechts oder öffentlich-rechtliches Sondervermögen, geht im Falle des Versandkaufes die Gefahr mit der Übergabe der Ware an den Spediteur oder Frachtführer, spätestens jedoch mit dem Verlassen des Lagers oder bei Direktversand ab Werk mit dem Verlassen des Werkes an den Käufer über. Das gilt auch dann, wenn Teillieferungen erfolgen oder der Verkäufer noch weitere Leistungen übernommen hat. Verzögert sich der Versand infolge von Umständen, die der Käufer zu vertreten hat, so geht die Gefahr vom Tage des Angebots der Übergabe an auf den Käufer über. Jedoch ist der Verkäufer verpflichtet, auf Wunsch und Kosten des Käufers die Versicherungen zu bewirken, die dieser verlangt. Angeliessene Gegenstände sind, auch wenn sie unwesentliche Mängel aufweisen, vom Käufer unbeschadet der Rechte aus Abschnitt VI (Mängelrüge und Haftung für Mängel) entgegenzunehmen. Teillieferungen sind zulässig, soweit dies dem Käufer zumutbar ist.

Eigentumsvorbehalt

Der Verkäufer behält sich das Eigentumsrecht bis zur völligen Bezahlung aller Forderungen aus der Geschäftsvereinbarung mit dem Käufer

vor. Der Käufer ist verpflichtet, den Kaufgegenstand pfleglich zu behandeln, gegen Eingriffe von dritter Seite zu sichern sowie – wenn dies schriftlich vereinbart wird, ein verlängertes Zahlungsziel eingeräumt ist oder es sich um einen Finanzierungskauf handelt – unverzüglich gegen Feuer, Diebstahl und Wasserschäden zum Neuwert zu versichern und dies auf Verlangen nachzuweisen; andernfalls ist der Verkäufer berechtigt, diesen auf Kosten des Käufers selbst zu versichern. Der Käufer verpflichtet sich, etwaige Entschädigungsansprüche an den Verkäufer abzutreten. Der Käufer darf den Kaufgegenstand ohne die Zustimmung des Verkäufers nicht verpfänden noch zur Sicherheit übergeben. Der Käufer ist verpflichtet, den Verkäufer bei Pfändungen oder sonstigen Eingriffen Dritter unverzüglich schriftlich zu benachrichtigen, damit der Verkäufer Klage gemäß § 771 ZPO erheben kann. Soweit der Dritte nicht in der Lage ist, dem Verkäufer die gerichtlichen und außergerichtlichen Kosten einer Klage nach § 771 ZPO zu erstatten, ist der Käufer zum Ausgleich der Kosten verpflichtet. Der Käufer, der nicht Verbraucher ist, ist berechtigt, die Ware im ordnungsgemäßen Geschäftsgang weiter zu verkaufen. Er tritt dem Verkäufer aber bereits jetzt alle Forderungen in Höhe des Faktura-Endbetrages (einschließlich MwSt) des Verkäufers ab, die ihm aus der Weiterveräußerung gegen seine Abnehmer oder Dritte erwachsen, und zwar unabhängig davon, ob der Kaufgegenstand ohne oder nach Vereinbarung weiterverkauft worden ist. Zur Einziehung dieser Forderungen ist der Käufer auch nach Abtretung ermächtigt. Die Befugnis des Verkäufers, die Forderungen selbst einzuziehen, bleibt hiervon unberührt, jedoch verpflichtet sich der Verkäufer, die Forderungen nicht einzuziehen, solange der Käufer seinen Zahlungsverpflichtungen ordnungsgemäß nachkommt. Andernfalls kann der Verkäufer verlangen, dass der Käufer ihm die abgetretenen Forderungen und deren Schuldner bekannt gibt, alle zum Einzug erforderlichen Angaben macht, die dazugehörigen Unterlagen aushändigt und dem Schuldner die Abtretung mitteilt. Soweit für den Kaufgegenstand ein Kfz-Brief ausgestellt ist, steht dem Verkäufer während der Dauer des Eigentumsvorbehalts das alleinige Recht zum Besitz des Kfz-Briefes zu. Bei vertragswidrigem Verhalten des Käufers, insbesondere bei Zahlungsverzug, ist der Verkäufer zur Rücknahme der Ware nach Mahnung und Rücktrittserklärung berechtigt und der Käufer zur Herausgabe verpflichtet. Sämtliche Kosten der Rücknahme und der Verwertung des Kaufgegenstandes trägt der Käufer. Die Verwertungskosten betragen ohne Nachweis 10% des Verwertungsloses einschließlich Umsatzsteuer. Sie sind höher oder niedriger anzusetzen, wenn der Verkäufer höhere oder der Käufer niedrige Kosten nachweist. Der Erlös wird dem Käufer nach Abzug der Kosten und sonstiger mit dem Kaufvertrag zusammenhängender Forderungen des Verkäufers gutgebracht.

Mängelrüge und Haftung für Mängel

Für Mängel haftet der Verkäufer wie folgt: Der Käufer hat die empfangene Ware unverzüglich nach Eintreffen auf Menge, Beschaffenheit und zugesicherte Eigenschaften zu untersuchen. Offensichtliche Mängel hat er unverzüglich zu rügen. Ist der Vertrag für beide Teile ein Handelsgeschäft, so gilt § 377 HGB mit der Maßgabe, dass erkennbare Mängel binnen 14 Tage durch schriftliche Anzeige an den Verkäufer zu rügen sind. Alle diejenigen Teile sind unentgeltlich, nach billigem Ermessen unterliegender Wahl des Verkäufers auszubessern oder neu zu liefern, die sich infolge eines vor dem Gefahrenübergang liegenden Umstandes – insbesondere wegen fehlerhafter Bauart, schlechter Baustoffe oder mangelhafter Ausführung – als unbrauchbar oder in ihrer Brauchbarkeit nicht unerheblich beeinträchtigt herausstellen. Bei einem Verbrauchergeschäft liegt das Wahlrecht beim Käufer, es sei denn, der Verkäufer wird durch die vom Käufer gewählte Art der Nacherfüllung mit Kosten belastet, die sich bei einer anderen Wahl nicht ergeben hätten, sofern dies ohne Nachteil für den Käufer bleibt. Ersetzte Teile werden Eigentum des Verkäufers. Bei Austausch der gesamten Kaufsache im Wege der Nacherfüllung hat der Verkäufer für die zurückgenommene Sache gegen den Käufer einen Anspruch auf uneingeschränkte Nutzungsentschädigung. Die Nutzungsentschädigung richtet sich nach den durchschnittlichen Mietkosten für die Sache, die in dem Zeitraum der Nutzung angefallen wären. Das Recht des Käufers, Ansprüche aus Mängeln geltend zu machen, verjährt in allen Fällen vom Zeitpunkt des Gefahr-

übergangs an in 12 Monaten, bei einem Verbrauchergeschäft in 24 Monaten. Bei gebrauchten Waren verjähren die Mängelansprüche von Verbrauchern in 12 Monaten ab Gefahrübergang. In allen anderen Fällen stehen dem Käufer Mängelansprüche nur dann zu, wenn dies mit dem Verkäufer ausdrücklich schriftlich vereinbart wurde. Es wird keine Gewähr übernommen für Schäden, die aus nachfolgenden Gründen entstanden sind: Ungeeignete oder unsachgemäße Verwendung, fehlerhafte Montage bzw. Inbetriebsetzung durch den Käufer oder Dritte, versäumte Wartungsarbeiten, wenn diese üblich sind und / oder vom Hersteller empfohlen werden, normale Abnutzung – insbesondere von Verschleißteilen -, fehlerhafte oder nachlässige Behandlung, ungeeignete Betriebsmittel, Austauschwerkstoffe, mangelhafte Bauarbeiten, ungeeigneter Baugrund, chemische, elektronische oder elektrische Einflüsse, sofern sie nicht auf ein Verschulden des Verkäufers zurückzuführen sind. Im Falle der Mängelbeseitigung hat der Käufer dem Verkäufer für die notwendigen Arbeiten eine angemessene Frist zu setzen. Nur in dringenden Fällen der Gefährdung der Betriebssicherheit und zur Abwehr unverhältnismäßig großer Schäden, wobei der Verkäufer sofort zu verständigen ist, oder wenn der Verkäufer mit der Beseitigung des Mangels in Verzug ist, hat der Käufer das Recht, den Mängel selbst durch Dritte beseitigen zu lassen und vom Verkäufer Ersatz der notwendigen Kosten zu verlangen. Für Ersatzstücke und Ausbesserungen verjähren die Mängelansprüche in 12 Monaten. Die Frist für die Mängelhaftung an dem Liefergegenstand wird um die Dauer der durch die Nachbesserungsarbeiten verursachten Nutzungsunterbrechung verlängert. Durch etwa seitens des Käufers oder Dritter unsachgemäß ohne vorherige Genehmigung des Verkäufers vorgenommene Änderungen oder Instandsetzungsarbeiten wird die Haftung für die daraus entstandenen Folgen aufgehoben. Schlägt eine vom Verkäufer zu erfüllende Nachbesserung oder Ersatzlieferung trotz mehrerer Versuche fehl, so kann der Käufer vom Vertrag zurücktreten (Rücktritt) oder entsprechende Herabsetzung der Vergütung (Minderung) verlangen. Für die Nacherfüllung sind dem Verkäufer unter Berücksichtigung der Belastung für den Käufer und der Kompliziertheit des Mangels in der Regel zwei Gelegenheiten innerhalb einer angemessenen Frist zu geben. Für Schadensersatzansprüche gilt Abschnitt VIII.

Haftungsbegrenzung – Schadensersatz

Die Haftung des Verkäufers richtet sich nach den gesetzlichen Bestimmungen. Diese ist jedoch – gleichgültig aus welchem Rechtsgrund – ausgeschlossen, soweit eine nicht wesentliche Pflichtverletzung vorliegt, die weder vorsätzlich noch grob fahrlässig begangen wurde. Dies gilt nicht, soweit Schäden an Leben, Körper oder Gesundheit entstanden sind oder zugunsten des Verkäufers eine Haftpflichtversicherungsdeckung besteht. In diesem Fall tritt der Verkäufer seinen Anspruch gegenüber der Versicherung an den Käufer ab. Die vom Käufer gegenüber dem Verkäufer geltend zu machenden Ansprüche verjähren nach den gesetzlichen Bestimmungen. Ist der Käufer Unternehmer im Sinne von § 14 BGB, juristische Person des öffentlichen Rechts oder öffentlich-rechtliches Sondervermögen, besteht jedoch eine Ausschlussfrist von sechs Monaten, sofern der Verkäufer schriftlich einen Anspruch des Käufers als unbegründet zurückgewiesen hat.

Erfüllungsort, Gerichtsstand, anzuwendendes Recht

Erfüllungsort und ausschließlicher Gerichtsstand für Lieferung und Zahlungen sowie für sämtliche zwischen den Parteien sich ergebenden Streitigkeiten ist bei Verbrauchergeschäften der Wohnsitz des Käufers, sonst der Hauptsitz des Verkäufers. Die Beziehungen zwischen den Vertragsparteien richten sich ausschließlich nach dem in der Bundesrepublik Deutschland geltenden Recht unter Ausschluss des UN-Kaufrechts.

Teilunwirksamkeit

Bei Unwirksamkeit einzelner Teile bleibt die Geltung der übrigen Bestimmungen erhalten. An Stelle der unwirksamen Klausel soll eine Regelung treten, die dem angestrebten Zweck der ursprünglichen Bestimmung rechtlich und wirtschaftlich am nächsten kommt.

A series of 25 horizontal dotted lines for writing notes.



Merkner & Söhne
Euskirchener Straße 8
53894 Mechernich-Obergartzem

Telefon: 0 22 56 / 16 64 Telefax: 0 22 56 / 15 68



verkauf@merkner.de
www.merkner.de

